

Catálogo
2026

CERRADURAS PARA MUEBLES



www.mundocima.com.ar

EUROHARD

CERRADURA DE APLICAR SOBRE PUERTA



A=LARGO DE CUERPO (mm)	TIPO DE LLAVE	COLOR	CÓDIGO	PRECIO
22	ARTICULADA	NIQUELADO	EHCC22LANI	\$ 2.308
22	ARTICULADA	NEGRO	EHCC22LANE	\$ 2.308
32	ARTICULADA	NIQUELADO	EHCC32NI	\$ 2.476
22	FIJA	NIQUELADO	EHCC22NI	\$ 1.539

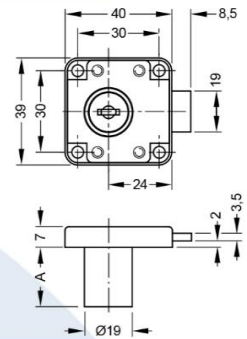

CARACTERÍSTICAS:

- 120 combinación
- Set: 1 cerradura, 1 roseta de cilindro y 2 llaves
- Material: Zamak

CERRADURA DE RESBALÓN



A=LARGO DE CUERPO (mm)	TIPO DE LLAVE	COLOR	CÓDIGO	PRECIO
22	ARTICULADA	NIQUELADO	EHCL22NI	\$ 2.426

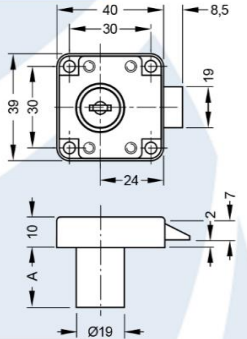

CARACTERÍSTICAS:

- 120 combinación
- Permite el cierre sin llave
- Set: 1 cerradura, 1 roseta de cilindro, 1 contrachapa y 2 llaves
- Material: Zamak

CILINDRO ANCHO

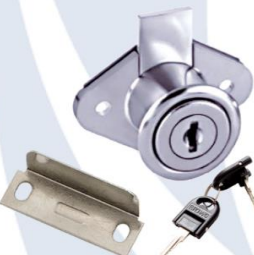

Ø DE CILINDRO	TIPO DE LLAVE	COLOR	CÓDIGO	PRECIO
22	ARTICULADA	NIQUELADO	EHCACANCNI	\$ 2.764

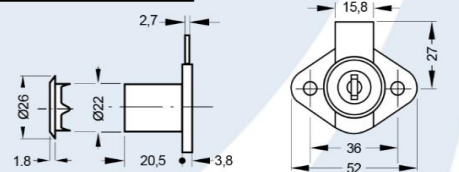

CARACTERÍSTICAS:

- 120 combinación
- Set: 1 cerradura, 1 roseta de cilindro, 1 escuadra de cierre y 2 llaves
- Material: Zamak

CILINDRO ANGOSTO



Ø DE CILINDRO	TIPO DE LLAVE	COLOR	CÓDIGO	PRECIO
16,5	ARTICULADA	NIQUELADO	EHCACANGNI	\$ 2.676

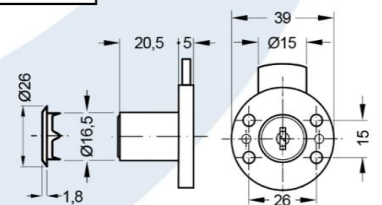

CARACTERÍSTICAS:

- 120 combinación
- La llave se puede extraer en posición abierta y cerrada
- Set: 1 cerradura, 1 roseta de cilindro, 1 escuadra de cierre y 2 llaves
- Material: Zamak

CERRADURA DE APLICAR PARA PUERTA DE PERSIANA

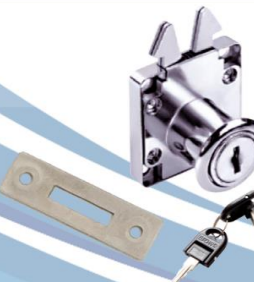

Ø DE CILINDRO	TIPO DE LLAVE	COLOR	CÓDIGO	PRECIO
19	ARTICULADA	NIQUELADO	EHCAPCNI	\$ 2.840

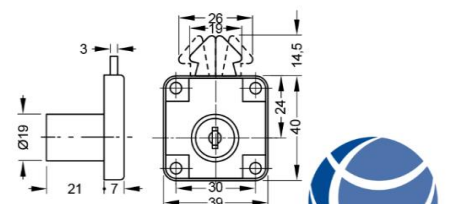

CARACTERÍSTICAS:

- 120 combinación
- Set: 1 cerradura, 1 roseta de cilindro, 1 contrachapa y 2 llaves
- Material: Zamak



PASADOR AUTOMÁTICO

DESCRIPCIÓN	COLOR	CÓDIGO	PRECIO
PASADOR AUTOMÁTICO SUPERIOR	NIQUELADO	EHPASN	\$ 1.861
PASADOR AUTOMÁTICO INFERIOR	NIQUELADO	EHPAIN	\$ 1.861

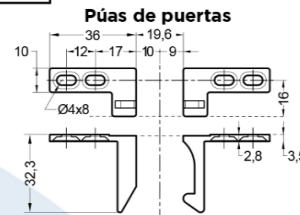
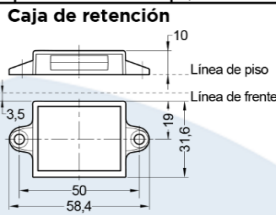
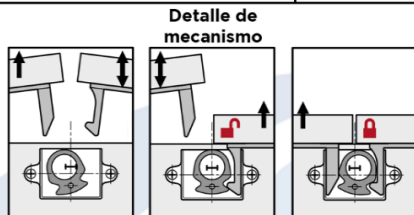
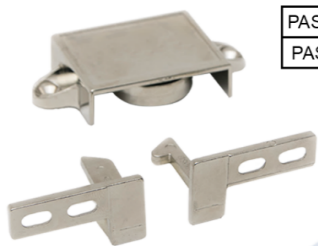

CIERRE METÁLICO CON CERRADURA INCORPORADA

TIPO DE LLAVE	COLOR	CÓDIGO	PRECIO
FIJA	NIQUELADO	EHCLS30NI	\$ 7.015



CARACTERÍSTICAS:

- Cerradura sobrepuesta
- Colocación sin mecanismo
- Set: 1 cerradura, 1 contrachapa 1,5 mm de espesor, 6 tornillos y 2 llaves
- Material: Aleación de zinc y acero

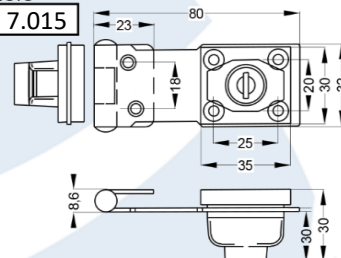

CERRADURA DE FALLEBA

A: LARGO DE CUERPO (mm)

TIPO DE LLAVE	COLOR	CÓDIGO	PRECIO
22	NIQUELADO	EHCFE1924NI	\$ 9.087

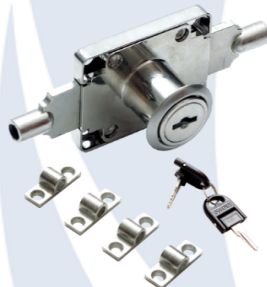

CARACTERÍSTICAS:

- 120 combinaciones
- Set: 1 cerradura, 2 varillas de 1m (con extremos roscados) y 2 llaves
- Material : Zamak

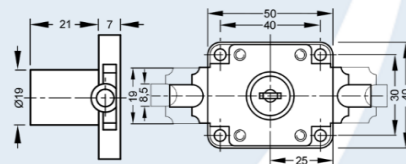

CERRADURA CON PESTILLO GIRATORIO

TIPO DE LLAVE	COLOR	CÓDIGO	PRECIO
FIJA	NIQUELADO	EHPCPD	\$ 14.323
ARTICULADA	NIQUELADO	EHPCPI	\$ 14.323



CARACTERÍSTICAS:

- Para embutir
- 200 combinaciones
- Set: 1 cerradura y 2 llaves
- Material : Zamak y plástico

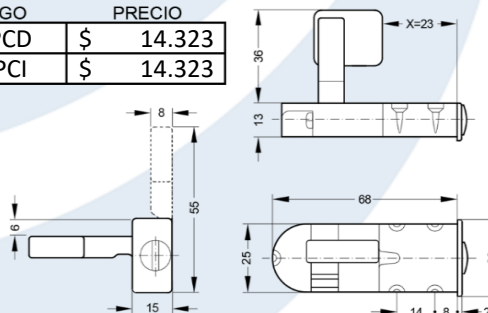

CERRADURA DE EMPUJE

TIPO DE LLAVE	COLOR	CÓDIGO	PRECIO
ARTICULADA	NIQUELADO MATE	EHCE1924NI	\$ 2.650
ARTICULADA	NEGRO	EHCE1924NE	\$ 2.650



CARACTERÍSTICAS:

- Para puerta corrediza
- Cierre a presión con cilindro
- Pasador de cierre con sobreextensión de 6 mm
- 120 combinaciones
- Set: 1 cerradura, 1 roseta de cilindro y 2 llaves
- Material: Zamak

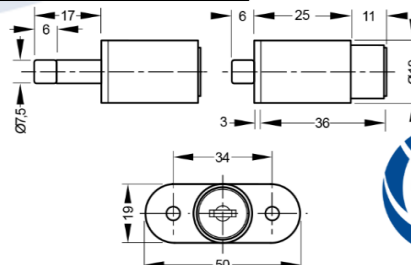

CERRADURA LATERAL DE CIERRE CENTRAL

DESCRIPCIÓN	COLOR	CÓDIGO	PRECIO
ARTICULADA	NIQUELADO	EHCF206NI	\$ 4.769

CARACTERÍSTICAS:

- 120 combinaciones
- La llave se puede extraer en posición abierta y cerrada con varilla de 600 mm de largo y carrera de 8 mm
- Set: 1 cerradura, 1 roseta de cilindro, 2 guías de varilla, 3 púas de retención, 3 ganchos de retención y 2 llaves
- Material: Zamak y aluminio

Púas de retención

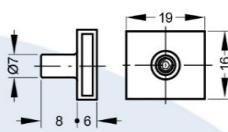

Guía de varilla

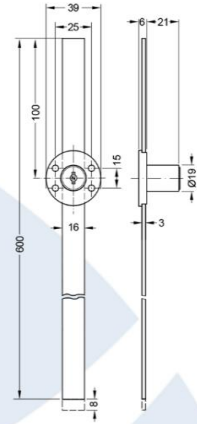
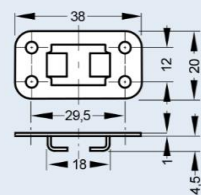

CERRADURA FRONTAL DE CIERRE CENTRAL

LARGO	COLOR	CÓDIGO	PRECIO
600 mm	NEGRO	EHCF226NE	\$ 4.769
600 mm	NIQUELADO	EHCF226NI	\$ 4.769
1 m	NIQUELADO	EHCF2210NI	\$ 6.450
1,5 m	NIQUELADO	EHCF2215NI	\$ 8.142

CARACTERÍSTICAS:

- 120 combinaciones
- La llave se puede extraer en posición abierta y cerrada
- Set: 1 cerradura, 1 roseta de cilindro, 1 varilla de cierre, 2 guías de varilla y 2 llaves
- Conjunto de 600 mm incluye 3 púas y 3 ganchos de retención
- Conjunto de 1 m y de a,5 m incluye 4 púas y 4 ganchos de retención
- Material: Zamak y aluminio

Varilla de cierre

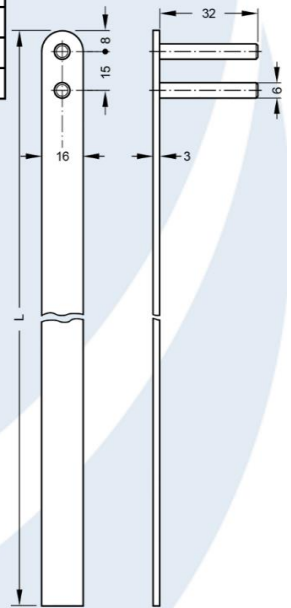

Cerradura

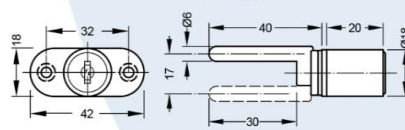

Gancho de retención

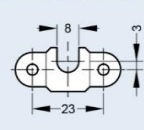

Guía de varilla

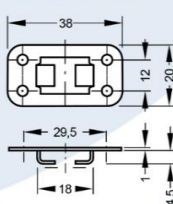

Púas de retención

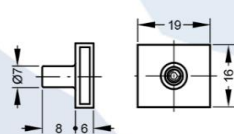

Roseta de cilindro

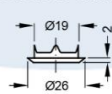

CERRADURA DE APERTURA FRONTAL DE CIERRE CENTRAL CON SISTEMA ANTIVUELCO



DESCRIPCIÓN	COLOR	CÓDIGO	PRECIO
1 cerradura, 1 roseta de cilindro, 2 llaves articuladas	NIQUELADO	EHC22NI	\$ 2.598
1 cerradura, 1 roseta de cilindro, 2 llaves articuladas	NEGRO	EHC22NE	\$ 2.598
1 varilla de cierre de 600 mm, 2 guías de varilla, 3 toboganes plásticos para varillas anticaída, 3 púas para varilla anticaída	NIQUELADO	EHCFA6	\$ 5.938
1 varilla de cierre de 1,2 m, 2 guías de varilla, 3 toboganes plásticos para varillas anticaída, 3 púas para varilla anticaída	NIQUELADO	EHCFA12	\$ 8.229

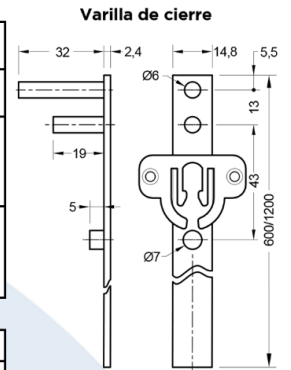

ADICIONALES	COLOR	CÓDIGO	PRECIO
PÚAS PARA VARILLA ANTICAÍDA	NIQUELADO	EHPUAA	\$ 247
TOBOGÁN PARA VARILLA ANTICAÍDA	NEGRO	EHTAC	\$ 400
GUÍAS DE VARILLA	NIQUELADO	EHGA	\$ 170

NOTA: Pedir los adicionales por separado en caso de cajón extra

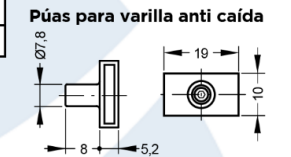

Roseta de cilindro

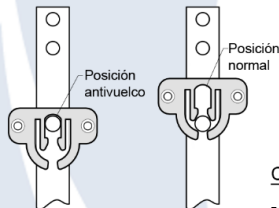
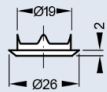

Guía de varilla

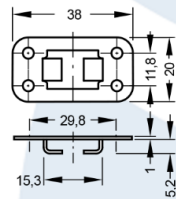

Tobogán anti caída

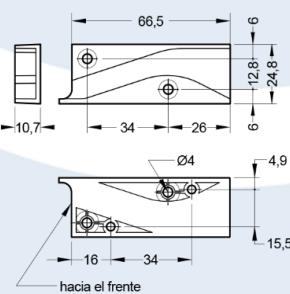

Cerradura

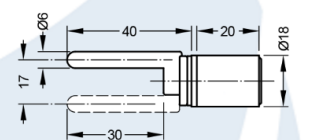

CARACTERÍSTICAS:

- El sistema impide la apertura simultánea de más de un cajón
- 120 combinaciones
- La llave se puede extraer en posición abierta y cerrada
- Material: Zamak y aluminio

CERRADURA PARA PUERTA DE CRISTAL CORREDIZA

TIPO DE LLAVE	COLOR	CÓDIGO	PRECIO
FIJA	NIQUELADO	EHCVC	\$ 8.786



CARACTERÍSTICAS:

- Para cristales hasta 6 mm de espesor
- Perforación Ø 16 mm
- Set: 1 cerradura, 2 placas de silicona para ajuste y 2 llaves
- Material: Zamak

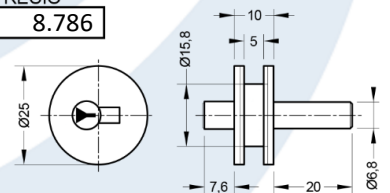

Posición del perforado

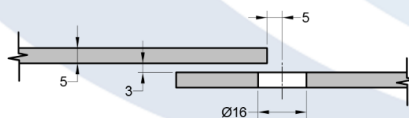

Montaje

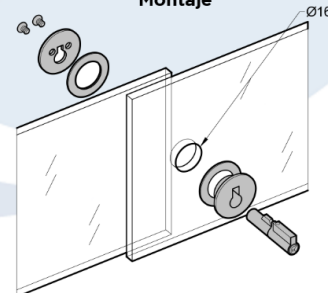

CERRADURA DE APLICAR PARA PUERTA DE CRISTAL



TIPO DE LLAVE	COLOR	CÓDIGO	PRECIO
ARTICULADA	CROMO MATE	EHCAPVSN1	\$ 3.509

CARACTERÍSTICAS:

- Para cristales hasta 6 mm de espesor
- 120 combinaciones
- Su instalación no requiere mecanizado
- La cerradura se utiliza como tirador
- Set: 1 cerradura, 2 placas de silicona para ajuste, 1 contrachapa y 2 llaves
- Material: Zamak

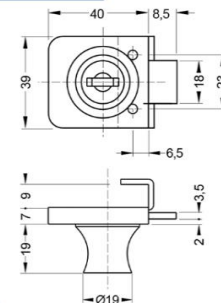

CERRADURA DE APLICAR PARA PUERTA DOBLE DE CRISTAL



TIPO DE LLAVE	COLOR	CÓDIGO	PRECIO
ARTICULADA	CROMO MATE	EHCAPVDNI	\$ 3.509

CARACTERÍSTICAS:

- Para cristales hasta 6 mm de espesor
- 120 combinaciones
- La llave se puede extraer en posición abierta y cerrada
- Su instalación no requiere mecanizado
- La cerradura puede usarse también como tirador
- Set: 1 cerradura, 2 placas de silicona para ajuste, 1 contrachapa y 2 llaves
- Material: Zamak

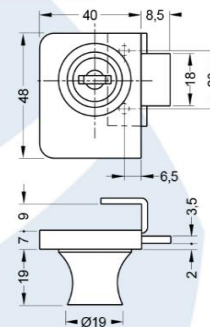

CERRADURA DE APLICAR PARA PUERTA CORREDIZA DE CRISTAL



TIPO DE LLAVE	COLOR	CÓDIGO	PRECIO
ARTICULADA	CROMO MATE	EHCAPVRNI	\$ 2.647

CARACTERÍSTICAS:

- Para cristales de 4 mm hasta 7 mm de espesor
- Su instalación no requiere mecanizado
- 120 combinaciones
- Set: 1 cerradura con varilla dentada, 2 tornillos de apriete, 2 topes plásticos y 2 llaves
- Material: Zamak y plástico

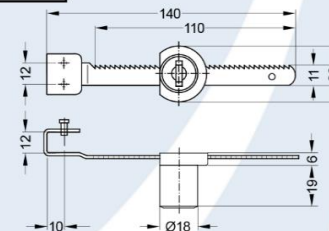

HAFELE

CERRADURA SOBREPUESTA CON PESTILLO



CIERRE	SENTIDO DE CIERRE	CÓDIGO	PRECIO
CIERRES DIFERENTES	PARA CAJÓN	232.38.936	\$ 2.582

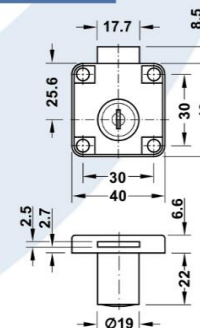

CERRADURA SOBREPUESTA CUELLO LARGO



CUELLO (mm)	CÓDIGO	PRECIO
31	232.01.230	#N/D

CARACTERÍSTICAS:

- Ejecución: Zamak níquelado mate
- Set: 1 cerradura, 1 contrachapa con ala, 1 roseta de cilindro y 2 llaves

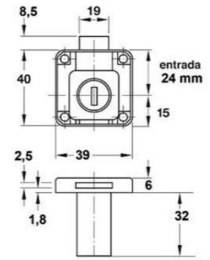

CERRADURA SOBREPUESTA REDONDA



CUELLO (mm)	CÓDIGO	PRECIO
22	230.17.200	#N/D

CARACTERÍSTICA

- Ejecución: Zamak níquelado mate
- Montaje: Para cajón
- Cierre de 180°, con 6 placas para combinación y 120 diferentes combinaciones, no amaestrables, cilindros no desmontables
- Instalación: A través de tornillos
- Set: 1 cerradura, 2 llaves partidas con fundas de plástico negro, 1 roseta de cilindro y 1 placa traba pestillo

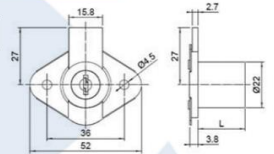

CERRADURA DE EMPUJE



CUELLO (mm)	CÓDIGO	PRECIO
21	234.33.440	\$ 4.270

CARACTERÍSTICA

- Ejecución: Zamak níquelado mate
- Aplicación: Para el montaje en el panel de la cerradura
- Pasador de cierre con rosca interior M5; con 5 chapitas= 120 diferentes combinaciones, no amaestrables, cilindros no desmontables
- Función: Cerrar mediante presión sobre el cilindro, abrir solo con llave
- Set: 1 cerradura, 2 llaves abisagradas con fundas de plástico negras y 1 roseta de cilindro

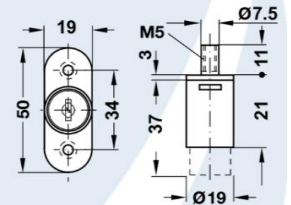

CERRADURA PARA EMBUTIR



CUELLO (mm)	CÓDIGO	PRECIO
20,5	230.17.210	\$ 4.270

CARACTERÍSTICA

- Aplicación: Para montaje en el panel de la cerradura
- Ejecución: Zamak níquelado brillante
- Pasador de cierre con rosca inferior M5, con 5 chapitas= 120 diferentes combinaciones, no amaestrible, cilindros no desmontables
- Set: 1 cerradura, 2 llaves partidas con funda de plástico negro, 1 roseta de cilindro y 1 placa traba pestillo

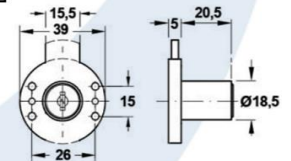

CERRADURA DE PALANCA



CIERRE	POSICIÓN DE CERRADO	PARA GROSOR DE PUERTA	CÓDIGO	PRECIO
CIERRES DIFERENTES	90°	MÁX. 17 mm	235.19.460	\$ 3.632

CARACTERÍSTICAS:

- Material: Fundición de zinc
- Acabado: Cromo pulido
- Técnica de cierre: Con 6 borjas de chapitas
- Montaje: Para atornillar con tuerca hexagonal (características del taladro: 19,7 x 17,5 mm)
- Set: 1 cerradura de palanca, 2 llaves articuladas, 1 palanca de gancho, 1 arandela de seguridad y 1 tuerca de fijación (premontada)

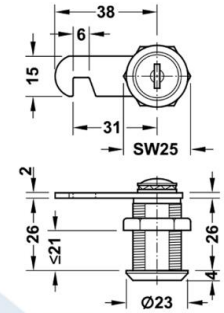

CERRADURA DE APLICAR PARA PUERTAS DOBLES



CIERRE	CÓDIGO	PRECIO
CIERRES DIFERENTES	233.20.230	#N/D

CARACTERÍSTICAS:

- Aplicación: Para espesores de cristal hasta 6 mm
- Ejecución: Zamak cromo brillante
- Con 5 chapitas: 120 diferentes combinaciones posibles
- Los cilindros de combinación no se desmonta
- La llave se puede extraer posición abierta y cerrada
- Para montarse sobre vidrios sin necesidad de relizar mecanizados
- Set: 1 cerradura, 2 llaves articuladas, 1 placa de acrílico transparente y contrachapa

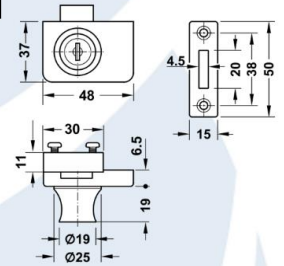

CERRADURA CON PESTILLO PARA PUERTA DE CRISTAL



CIERRE	CÓDIGO	PRECIO
CIERRES DIFERENTES	233.20.440	#N/D

CARACTERÍSTICAS:

- Material: Fundición de zinc
- Acabado: Cromo pulido
- Para grosor de puerta de cristal: 4-8 mm
- Técnica de cierre: Con 6 borjas de chapitas
- Montaje: Para encajar
- Set: 1 cerradura para encajar en el cristal, 2 tornillos de plástico, 1 contrachapa y 2 llaves

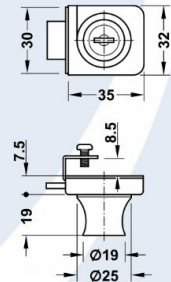

CERRADURA GIRATORIA (para montar en el lateral del cuerpo)



CIERRE	CARRERA, mm	CÓDIGO	PRECIO
CIERRES DIFERENTES	8	234.99.940	\$ 7.482

CARACTERÍSTICAS:

- Ejecución: Con varilla de cierre de 600 mm premontada
- Material: Carcasa y cilindro de fundición de zinc y varilla de aluminio
- Acabado: Cromo pulido
- Técnica de cierre: Con 6 borjas de chapitas
- Cierre: 120 cierres diferentes posibles
- Montaje: Para atornillar
- Set: 1 cerradura giratoria de sistema central de cierre con varilla de cierre, 2 llaves articuladas, 1 roseta de cilindro, 2 guías de varillas, 3 púas de retención y 3 chapas de retención de cajón

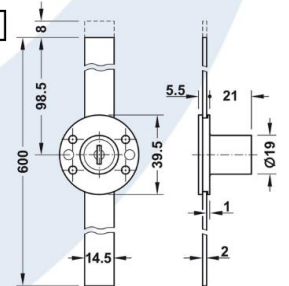

CERRADURA GIRATORIA (para montar en el panel frontal)



CIERRE	CARRERA, mm	CÓDIGO	PRECIO
CON VARILLA DE CIERRE DE 600 mm			
CIERRE DIFERENTE	12	234.99.600	\$ 19.835

CARACTERÍSTICAS:

- Material: Fundición de zinc
- Acabado: Cromado pulido
- Técnica de cierre: Con 6 borjas de chapitas
- Cierre: 120 cierres diferentes posibles
- Montaje: Para atornillar
- Set: 1 cerradura giratoria para sistema central de cierre, 2 llaves articuladas, 1 roseta de cilindro, 1 varilla para sistema central de cierre, 2 guías para varillas, 3 púas de retención y 3 chapas de retención para cajón

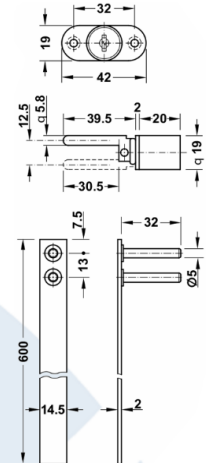

CERRADURA PARA PUERTA CORREDIZA DE CRISTAL

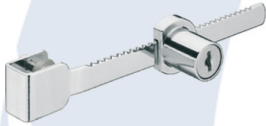

CIERRE	CÓDIGO	PRECIO
CIERRE DIFERENTE	230.20.460	\$ 4.778

CARACTERÍSTICAS:

- Material: Carcasa de fundición de zinc y cremallera de acero inoxidable
- Acabado: Cromado pulido
- Para grosor de cristal: 4 a 7 mm
- Técnica de cierre: Con 6 borjas de chapita
- Cierre: 120 cierres diferentes posibles
- Montaje: Cremallera para encajar, cilindro para deslizar sobre la cremallera
- Set: 1 caja de la cerradura, 1 cremallera y 2 llaves articuladas

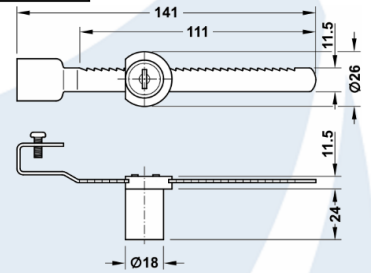

CERRADURA DE EMBUTIR PARA PUERTAS ABATIBLES



SENTIDO DE CIERRE	CIERRE	CÓDIGO	PRECIO
CAJÓN (de cierre a izq.)	CIERRES DIFERENTES	219.21.601	\$ 3.055

CARACTERÍSTICAS:

- Material: Carcasa de fundición de zinc y cremallera de acero inoxidable
- Acabado: Cromado pulido
- Para grosor de cristal: 4 a 7 mm
- Técnica de cierre: Con 6 borjas de chapita
- Cierre: 120 cierres diferentes posibles
- Montaje: Cremallera para encajar, cilindro para deslizar sobre la cremallera
- Set: 1 caja de la cerradura, 1 cremallera y 2 llaves articuladas

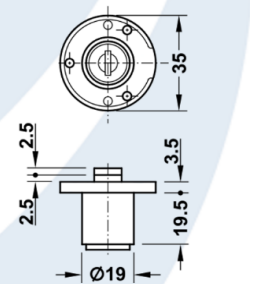

CERRADURA DE PESTILLO GIRATORIO



MEDIDA X, mm	SENTIDO DE GIRO	CÓDIGO	PRECIO
28	DERECHA	233.90.285	#N/D

CARACTERÍSTICAS:

- Ejecución: Cuerpo de zamak niquelado pulido, pestillo giratorio de plástico negro y cilindro de zamak niquelado mate
- Montaje: Para embutir
- Combinaciones: Con 5 chapitas = 200 diferentes combinaciones
- Set: 1 cerradura, 2 llaves y 1 contrachapa

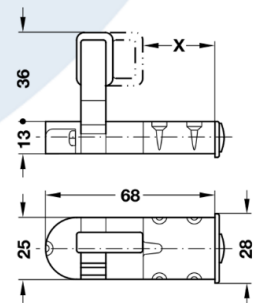

CERRADURA DE CILINDRO PARA PUERTA DE CRISTAL



CIERRE	CÓDIGO	PRECIO
801- 850 DE CIERRE DIFERENTE	233.22.207	\$ 6.067

CARACTERÍSTICAS:

- Aplicación: Para puertas corredizas de cristal
- Material: Carcasa de fundición de zinc y bloqueador de la bocallave del cilindro de acero
- Acabado: Cromado
- Para grosor de puerta de cristal: 5-7 mm
- Técnica de cierre: con 3 pitones
- Cierre: Hasta 50 combinaciones diferentes de cierre
- Montaje: Para atornillar
- Set: 1 cerradura de cilindro para embutir en puerta de cristal, 2 llaves, 2 arandelas de caucho y 2 tornillos

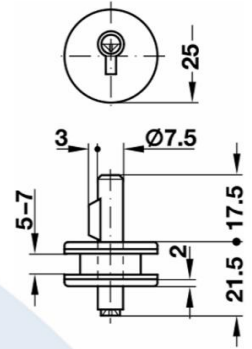

CERRADURA SOBREPUESTA CON PESTILLO MINI



CIERRE	COLOR	CÓDIGO	PRECIO
A IZQUIERDA Y DERECHA	NIQUELADO MATE	211.61.604	#N/D
	MARRÓN	211.61.106	\$ 6.542
	BLANCO	211.61.704	#N/D

CARACTERÍSTICAS:

- Material: Carcasa de plástico
- Técnica de cierre: Bloqueo con pomo de pulsar
- Montaje: Para atornillar

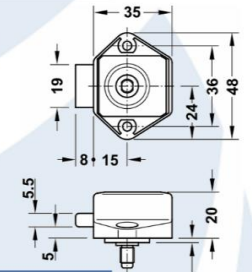

CERRADURA SOBREPUESTA CON RESBALÓN PUSH-SNAP MINI



CIERRE	COLOR	CÓDIGO	PRECIO
A IZQUIERDA Y DERECHA	NIQUELADO MATE	211.62.601	#N/D
	MARRÓN	211.62.101	\$ 6.709
	BLANCO	211.62.701	#N/D

CARACTERÍSTICAS:

- Material: Carcasa de plástico
- Técnica de cierre: Con pomo de presión con fijación
- Montaje: Para atornillar

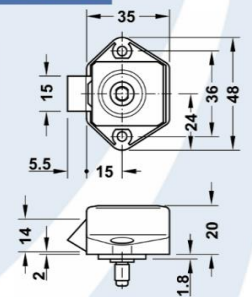

GREENWAY

CERRADURA ECO



COLOR	LARGO	CÓDIGO	PRECIO
CROMADO	22 mm	GWCE22ZE	\$ 1.585
	32 mm	GWCE32ZE	\$ 2.014

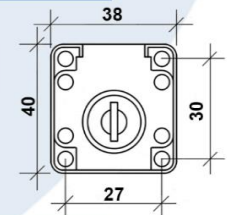

CERRADURA PESADA



COLOR	LARGO	CÓDIGO	PRECIO
CROMADO	22 mm	GWCE22Z	\$ 2.167
	32 mm	GWCE32Z	\$ 2.356

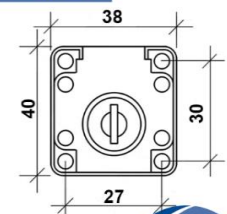

CERRADURA DE EMPUJE



CIERRE	CÓDIGO	PRECIO
801- 850 DE CIERRE DIFERENTE	GWCEA22Z	\$ 2.680

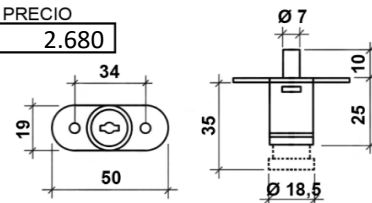

BRONZEN

CERRADURA MÚLTIPLE FRONTAL 3 CAJONES



DIÁMETRO	LARGO	CÓDIGO	PRECIO
19 mm	600 mm	BRZ-115	\$ 4.035
19 mm	1000 mm	BRZ-116	\$ 5.597

CERRADURA MÚLTIPLE LATERAL 3 CAJONES



DIÁMETRO	LARGO	CÓDIGO	PRECIO
19 mm	600 mm	BRZ-117	\$ 4.035
19 mm	1000 mm	BRZ-118	\$ 5.597

CERRADURA CUADRADA



DIÁMETRO	LARGO	CÓDIGO	PRECIO
19 mm	22 mm	BRZ-1100	\$ 1.472
19 mm	32 mm	BRZ-1101	\$ 2.162
19 mm	38 mm	BRZ-1120	\$ 5.170

CERRADURA REDONDA



DIÁMETRO	LARGO	CÓDIGO	PRECIO
16 mm	20 mm	BRZ-1102	\$ 2.614
19 mm	30 mm	BRZ-1103	\$ 3.088

CERRADURA CON LEVA



DIÁMETRO	LARGO	CÓDIGO	PRECIO
16 mm	16 mm	BRZ-1104	\$ 2.188
16 mm	20 mm	BRZ-1105	\$ 2.364
16 mm	25 mm	BRZ-1106	\$ 2.499
16 mm	30 mm	BRZ-1107	\$ 2.634



CERRADURA DE EMPUJE



DIÁMETRO	LARGO	CÓDIGO	PRECIO
19 mm	25 mm	BRZ-1108	\$ 2.625

CERRADURA PARA PUERTA DE VIDRIO



DIÁMETRO	LARGO	CÓDIGO	PRECIO
19 mm	22 mm	BRZ-1150	\$ 3.446

CERRADURA PARA PUERTA CORREDIZA



DIÁMETRO	LARGO	CÓDIGO	PRECIO
19 mm	20 mm	MAR-171	#N/D

CERRADURA SERRUCHO PARA VITRINA



DIÁMETRO	LARGO	CÓDIGO	PRECIO
19 mm	110 mm	MAR-172	#N/D

CERRADURA CON BASE ROMBOIDE



DIÁMETRO	LARGO	CÓDIGO	PRECIO
22 mm	22 mm	BRZ-1188	\$ 3.578

CERRADURA DIGITAL PARA MUEBLE



DIÁMETRO	LARGO	CÓDIGO	PRECIO
22 mm	22 mm	BRZ-1160	\$ 47.194



CERRADURA DIGITAL CON HUELLA



DIÁMETRO	LARGO	CÓDIGO	PRECIO
32 mm	32 mm	BRZ-1161	\$ 42.906

CERRADURA DIGITAL CON TIRADOR Y LEVA



DIÁMETRO	LARGO	CÓDIGO	PRECIO
19 mm	30 mm	BRZ-1162	\$ 65.931

CERRADURA PUSH OPEN



DIÁMETRO	LARGO	CÓDIGO	PRECIO
20 mm	20 mm	BRZ-1170	\$ 8.244

