

**Catálogo
2026**

MANIJONES



www.mundocima.com.ar

MANIJONES

118

PAUL

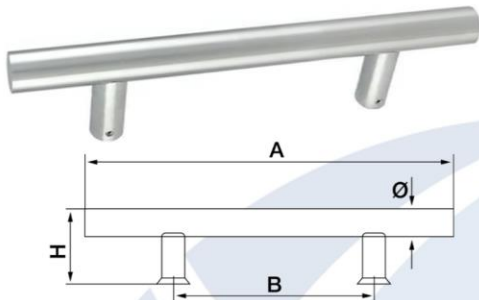

DIÁM.	MEDIDA A	MEDIDA B	MEDIDA H	CÓDIGO	PRECIO
25 mm.	300 mm.	180 mm.	70 mm.	903.00.753	\$ 57.447
32 mm.	450 mm.	290 mm.	80 mm.	903.00.774	\$ 80.853
38 mm.	600 mm.	440 mm.	82 mm.	903.00.796	\$ 125.402
38 mm.	1000 mm.	843 mm.	83 mm.	903.00.798	\$ 187.206

VOLUMEN DEL SUMINISTRO:

- 1 Barral acero inoxidable
- 2 Piezas hembra sin rosca
- 1 Set de montaje para aplicar en madera
- 2 Arandelas de poliamida

- Ejecución: Inoxidable pulido mate 304
- Característica: Apoyo recto
- Montaje: Por un lado, atornillado ciego

KIT DE MONTAJE SIMPLE

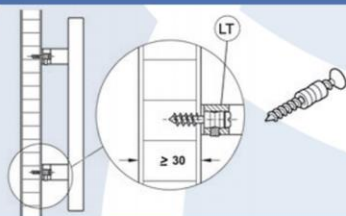

PARA ESPESOR DE PUERTA mm	MEDIDAS
≥ 30	5x40 mm

NOTA: Opción barral simple en madera con material de fijación incluido

KIT DE MONTAJE DOBLE, CRISTAL Y MADERA

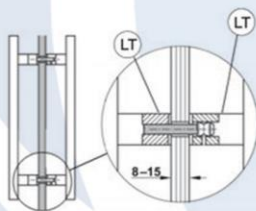

PARA ESPESOR DE PUERTA mm	MEDIDAS	CÓDIGO	PRECIO
8-12	3/8" X 1 7/8"	909.99.130	\$ 22.882

VOLUMEN DEL SUMINISTRO:

- 1 Pieza con espiga con rosca
- 2 Piezas hembra con espiga sin rosca
- 1 Set de fijación
- 2 Arandelas de silicona
- Montaje: En pares
- Diámetro de taladro: Taladro de puerta 9 mm



LOS PRECIOS NO INCLUYEN IVA

BODO



DIÁM.	MEDIDA A	MEDIDA C	TIPO DE FIJACIÓN	CÓDIGO	PRECIO
19 mm	244 mm	225 mm	GT	903.03.062	\$ 24.450
	244 mm	225 mm	LT	903.03.052	\$ 24.450
	319 mm	300 mm	GT	903.03.063	\$ 29.420
	319 mm	300 mm	LT	903.03.053	\$ 29.420

NOTA: Antes de hacer el pedido definir el producto en relación al tipo de fijación

- Ejecución: Acero inoxidable mate 304
- Montaje: individual o por pares
- Diámetro de taladro: Taladro de puerta 8 mm

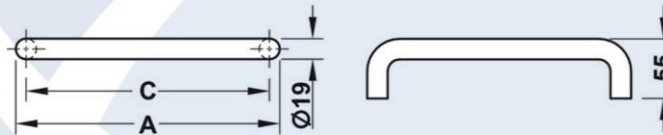

KIT DE MONTAJE SIMPLE-MADERA

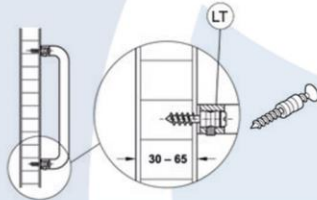

PARA ESPESOR DE PUERTA mm	MEDIDAS	CÓDIGO	PRECIO
≥ 30	5x35 mm	909.00.340	\$ 6.377

VOLUMEN DEL SUMINISTRO:

- 2 Piezas
- 1 Set de montaje
- Montaje: Por un lado, atornillado ciego

KIT DE MONTAJE SIMPLE PASANTE-MADERA

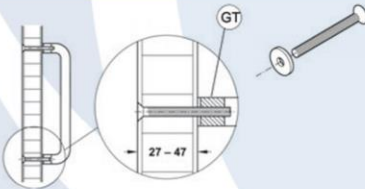

PARA ESPESOR DE PUERTA mm	MEDIDAS	CÓDIGO	PRECIO
27- 47	M6x60	909.00.321	\$ 7.084

VOLUMEN DEL SUMINISTRO:

- 2 Piezas con espiga con rosca
- 1 Set de montaje
- Montaje: Por un lado, atornillado pasante
- Diámetro de taladro: Taladro de puerta 8 mm

KIT DE MONTAJE DOBLE-MADERA

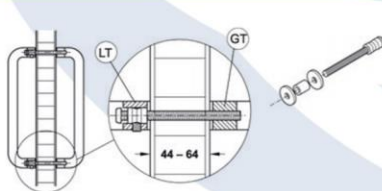

PARA ESPESOR DE PUERTA mm	MEDIDAS	CÓDIGO	PRECIO
44-64	M6x90	909.00.302	\$ 10.862

VOLUMEN DEL SUMINISTRO:

- 1 Pieza con espiga con rosca
- 1 Pieza hembra con espiga sin rosca
- 1 Set de montaje
- Montaje: En pares
- Diámetro de taladro: Taladro de puerta 8 mm

KIT DE MONTAJE SIMPLE-VIDRIO

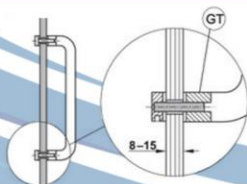

PARA ESPESOR DE PUERTA mm	MEDIDAS	CÓDIGO	PRECIO
8-15	M6x30	909.00.350	\$ 10.133

VOLUMEN DEL SUMINISTRO:

- 2 Piezas con espiga con rosca
- 1 Set de montaje
- Montaje: En pared
- Diámetro de taladro: Taladro de puerta 14 mm

LOS PRECIOS NO INCLUYEN IVA



KIT DE MONTAJE DOBLE-CRISTAL

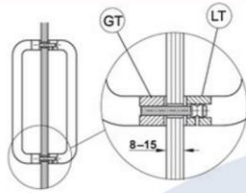

PARA ESPESOR DE PUERTA mm	MEDIDAS	CÓDIGO	PRECIO
8-15	M6x40	909.00.351	\$ 8.621

VOLUMEN DEL SUMINISTRO:

- 1 Pieza con espiga con rosca
- 1 Pieza hembra con espiga sin rosca
- 1 Set de montaje
- Montaje: En pares
- Diámetro de taladro: Taladro de puerta 14 mm

CARLO



DIÁM.	MEDIDA A	MEDIDA C	TIPO DE FIJACIÓN	CÓDIGO	PRECIO
30 x 15	465 mm	450 mm	GT	903.03.084	\$ 56.452
	465 mm	450 mm	LT	903.03.074	\$ 56.452
	615 mm	600 mm	GT	903.03.086	\$ 68.422
	615 mm	600 mm	LT	903.03.076	\$ 68.422

- Ejecución: Acero inoxidable mate 304
- Montaje: Individual o por pares
- Diámetro de taladro: Taladro de puerta 8 mm

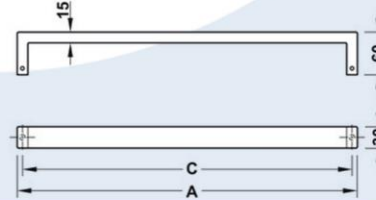

KIT DE MONTAJE SIMPLE - MADERA

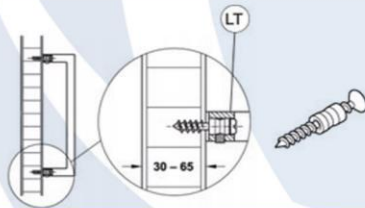

PARA ESPESOR DE PUERTA mm	MEDIDAS	CÓDIGO	PRECIO
≥ 30	5x35	909.00.340	\$ 6.377

VOLUMEN DE SUMINISTRO:

- 2 Piezas hembra sin rosca
- 1 Set de montaje
- Montaje: Por un lado, atornillado ciego

KIT DE MONTAJE SIMPLE PASANTE - MADERA

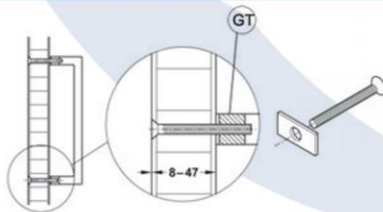

PARA ESPESOR DE PUERTA mm	MEDIDAS	CÓDIGO	PRECIO
8-47	M6x60	909.00.330	\$ 6.731

VOLUMEN DE SUMINISTRO:

- 2 Piezas hembra sin rosca
- 1 Set de montaje
- Montaje: Por un lado, atornillado pasante
- Diámetro de taladro: Taladro de puerta 8 mm

KIT DE MONTAJE DOBLE - MADERA

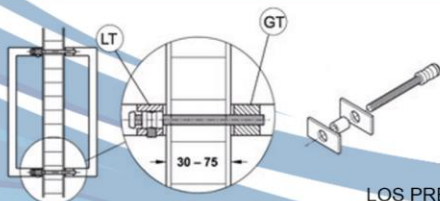

PARA ESPESOR DE PUERTA mm	MEDIDAS	CÓDIGO	PRECIO
30-75	M6x100	909.00.311	\$ 11.215

VOLUMEN DE SUMINISTRO:

- 1 Pieza con espiga con rosca
- 1 Pieza hembra con espiga sin rosca
- 1 Set de montaje

LOS PRECIOS NO INCLUYEN IVA



CLAUDIO



DIÁM.	MEDIDA A	MEDIDA C	TIPO DE FIJACIÓN	CÓDIGO	PRECIO
40x20	450 mm	300 mm	GT	903.03.363	\$ 93.085
	450 mm	300 mm	LT	903.03.353	\$ 93.085
	600 mm	450 mm	GT	903.03.364	\$ 104.559
	600 mm	450 mm	LT	903.03.354	\$ 104.559

- Ejecución: Acero inoxidable mate 304
- Montaje: Individual o por pares
- Diámetro de taladro: Taladro de puerta 10 mm

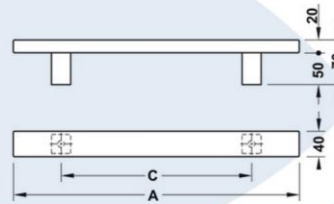

KIT DE MONTAJE SIMPLE-MADERA

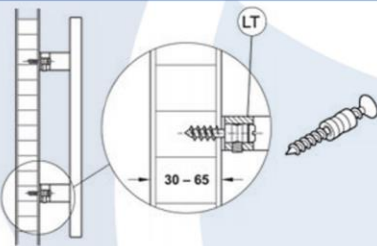

PARA ESPESOR DE PUERTA mm	MEDIDAS	CÓDIGO	PRECIO
≥ 30	6 x 35	909.00.400	\$ 9.917

VOLUMEN DE SUMINISTRO:

- 2 Piezas hembra sin rosca
- 1 Set de montaje
- Montaje: Por un lado, atornillado ciego

KIT DE MONTAJE SIMPLE PASANTE-MADERA

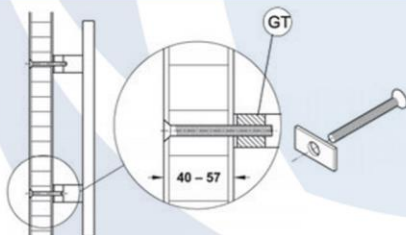

PARA ESPESOR DE PUERTA mm	MEDIDAS	CÓDIGO	PRECIO
40 - 57	M8 x 70	909.00.382	\$ 10.744

VOLUMEN DE SUMINISTRO:

- 2 Piezas hembra sin rosca
- 1 Set de montaje
- Montaje: Por un lado, atornillado pasante
- Diámetro de taladro: Taladro de puerta 10 mm

KIT DE MONTAJE DOBLE-MADERA

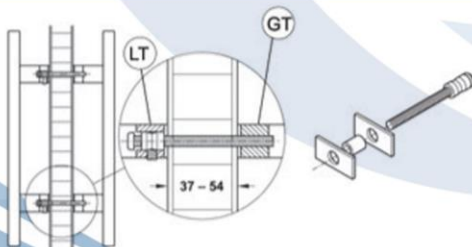

PARA ESPESOR DE PUERTA mm	MEDIDAS	CÓDIGO	PRECIO
37 - 54	M8 x 80	909.00.362	\$ 16.762

VOLUMEN DE SUMINISTRO:

- 1 Pieza con espiga con rosca
- 1 Pieza hembra con espiga sin rosca
- 1 Set de montaje
- Montaje: En pares
- Diámetro de taladro: Taladro de puerta 10 mm



KIT DE MONTAJE SIMPLE PASANTE-VIDRIO

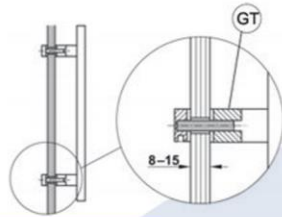

PARA ESPESOR DE PUERTA mm	MEDIDAS	CÓDIGO	PRECIO
8 - 15	M8 x 40	909.00.430	\$ 11.334

VOLUMEN DE SUMINISTRO:

- 2 Piezas con espiga con rosca
- 1 Set de montaje
- Montaje: En pares
- Diámetro de taladro: Taladro de puerta 14 mm

KIT DE MONTAJE DOBLE - VIDRIO

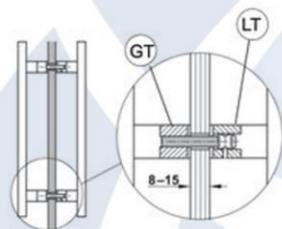

PARA ESPESOR DE PUERTA mm	MEDIDAS	CÓDIGO	PRECIO
8 - 15	M8 x 40	909.00.410	\$ 15.703

VOLUMEN DE SUMINISTRO:

- 1 Pieza con espiga con rosca
- 1 Pieza hembra con espiga sin rosca
- 1 Set de montaje
- Montaje: En pares
- Diámetro de taladro: Taladro de puerta 14 mm

COSIMO



DIÁM.	MEDIDA A	MEDIDA C	TIPO DE FIJACIÓN	CÓDIGO	PRECIO
40 x 10	450 mm	300 mm	GT	903.03.383	\$ 88.259
	450 mm	300 mm	LT	903.03.373	\$ 88.259
	600 mm	450 mm	GT	903.03.384	\$ 98.527
	600 mm	450 mm	LT	903.03.374	\$ 98.527

- Ejecución: Acero inoxidable mate 304
- Montaje: Individual o por pares
- Diámetro de taladro: Taladro de puerta 10 mm

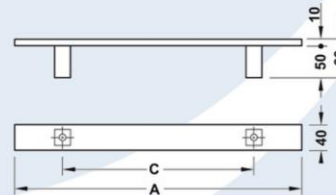

KIT DE MONTAJE SIMPLE - MADERA

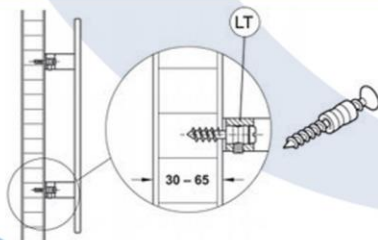

PARA ESPESOR DE PUERTA mm	MEDIDAS	CÓDIGO	PRECIO
≥ 30	6 x 35	909.00.400	\$ 9.917

VOLUMEN DE SUMINISTRO:

- 2 Pieza hembra sin rosca
- 1 Set de montaje
- Montaje: Por un lado, atornillado ciego



KIT DE MONTAJE SIMPLE PASANTE - MADERA

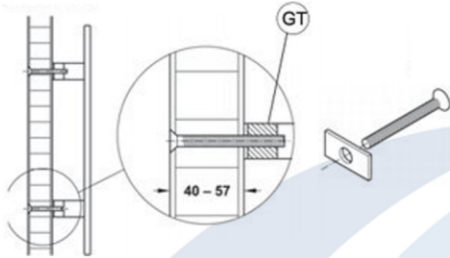

PARA ESPESOR DE PUERTA mm	MEDIDAS	CÓDIGO	PRECIO
40 - 57	M8 x 70	909.00.392	\$ 10.744

VOLUMEN DE SUMINISTRO:

- 2 Piezas con espiga con rosca
- 1 Set de montaje
- Montaje: Por un lado, atornillado pasante
- Diámetro de taladro: Taladro de puerta 10 mm

KIT DE MONTAJE DOBLE - MADERA

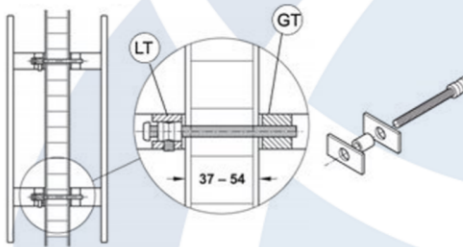

PARA ESPESOR DE PUERTA mm	MEDIDAS	CÓDIGO	PRECIO
37 - 54	M8 x 70	909.00.372	\$ 16.742

VOLUMEN DE SUMINISTRO:

- 2 Piezas con espiga con rosca
- 2 Piezas hembras con espiga sin rosca
- 1 Set de montaje
- Montaje: En pares
- Diámetro de taladro: Taladro de puerta 10 mm

KIT DE MONTAJE SIMPLE PASANTE - VIDRIO

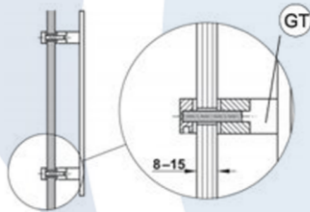

PARA ESPESOR DE PUERTA mm	MEDIDAS	CÓDIGO	PRECIO
8 - 15	M8 x 40	909.00.440	\$ 11.334

VOLUMEN DE SUMINISTRO:

- 2 Piezas con espiga con rosca
- 1 Set de montaje
- Montaje: En pares
- Diámetro de taladro: Taladro de puerta 14 mm

KIT DE MONTAJE DOBLE - VIDRIO

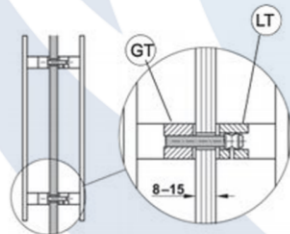

PARA ESPESOR DE PUERTA mm	MEDIDAS	CÓDIGO	PRECIO
8 - 15	M8 x 40	909.00.420	\$ 15.703

VOLUMEN DE SUMINISTRO:

- 1 Pieza con espiga con rosca
- 1 Pieza hembra con espiga sin rosca
- 1 Set de montaje
- Montaje: En pares
- Diámetro de taladro: Taladro de puerta 14 mm

